

MINI SWING DOOR

- ミニスイングドア -

店舗空間をスタイリッシュに彩る

手が塞がっていても楽に通行でき、仕事の流れを止めないスムーズな開閉とスイングドアならではの自閉機能。飲食店やコンビニエンスストアなどを中心に広く採用されています。



軽量・安心設計

軽い力で開き、通過後には静かに自閉。扉の跳ね返りも少なく安心です。

意匠性

両タイプともにカラークロスでお好みのデザインに変えることができます。

耐久性

木製の簡易的なカウンタードアと比較して、耐久性、開閉性能ともに優れています。

ユニフローのミニスイングは2タイプ

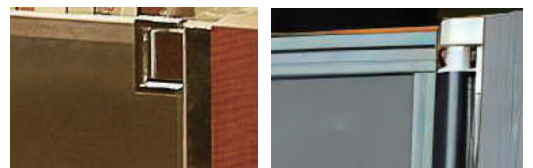

ヒンジがグラビティ構造のMタイプと扉と一体になったPタイプ。表面材の仕上げと芯材の有無以外はカウンタードアとしての機能は同等です。お好みのデザインをお選びください。

MPシリーズ

MP-1a/MP-2

扉製作可能範囲

	片開き	両開き
開口幅 (W)	$300 \leq W \leq 700$	$600 \leq W \leq 1400$
ドア高さ (H)	$400 \leq H \leq 1500$	$400 \leq H \leq 1500$

●姿図…片開き (MP-1a/MP-2 共通サイズ)

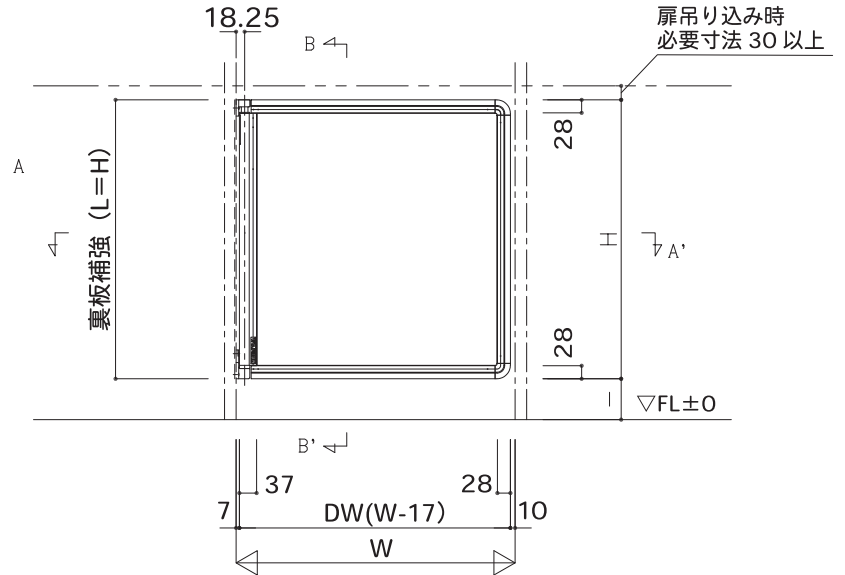

●横断面図 鋼製枠の場合

【MP-1a】

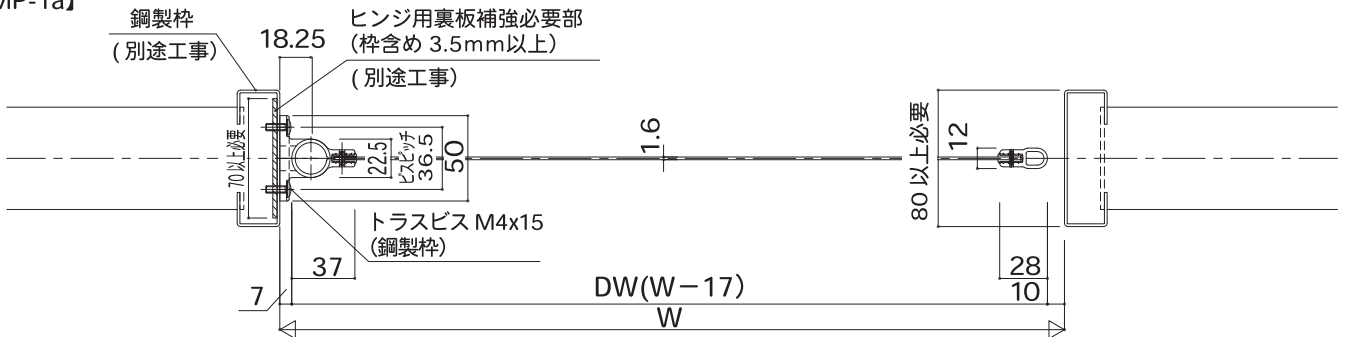

【MP-2】

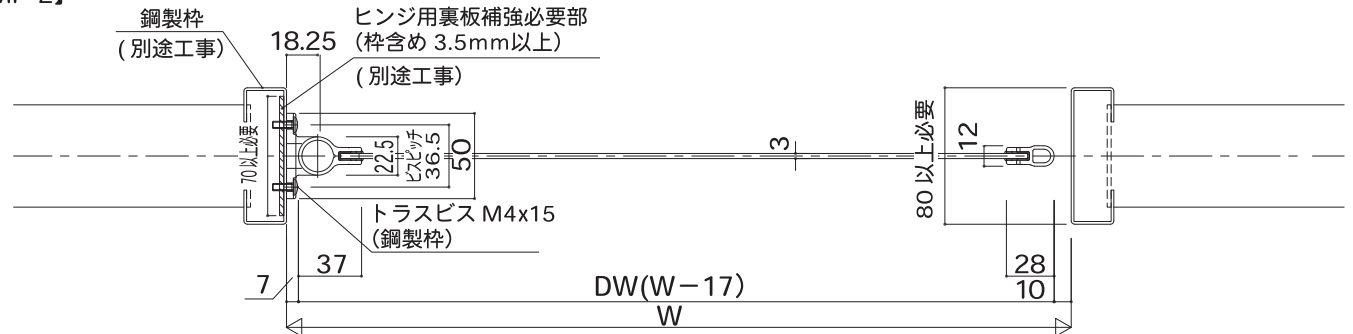

●縦断面図

【MP-1a】

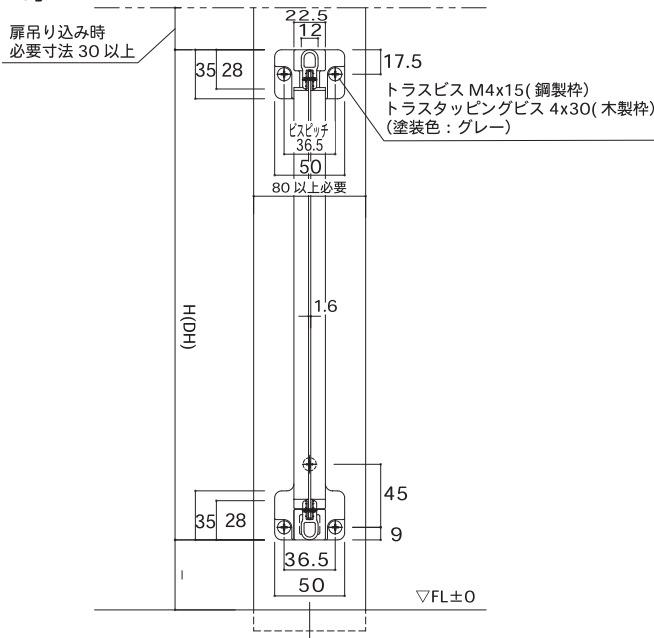

【MP-2】

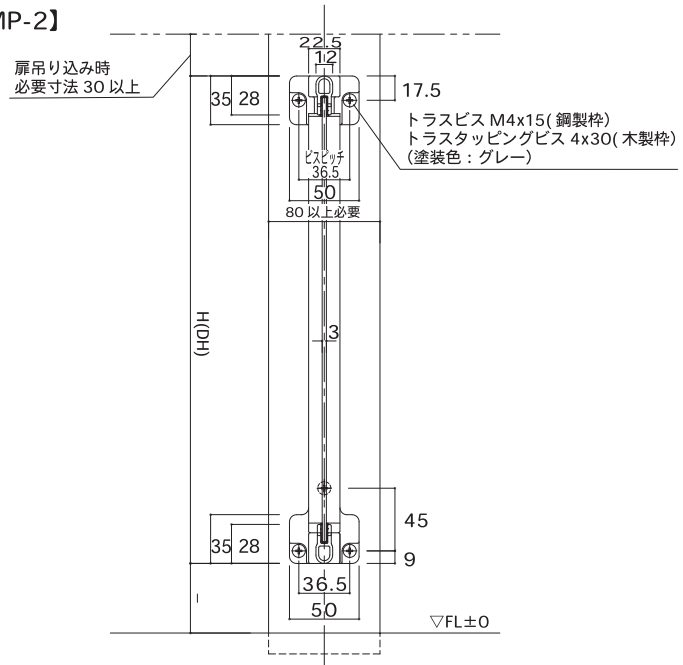

MA シリーズ

MA-1/MA-1a

扉製作可能範囲

	片開き	両開き
開口幅 (W)	$300 \leq W \leq 700$	$600 \leq W \leq 1400$
ドア高さ (H)	$400 \leq H \leq 800$	$400 \leq H \leq 800$

●姿図…片開き

●横断面図 鋼製枠の場合

●縦断面図

(MA-1/MA-1a 共通サイズ)

【MA-1】

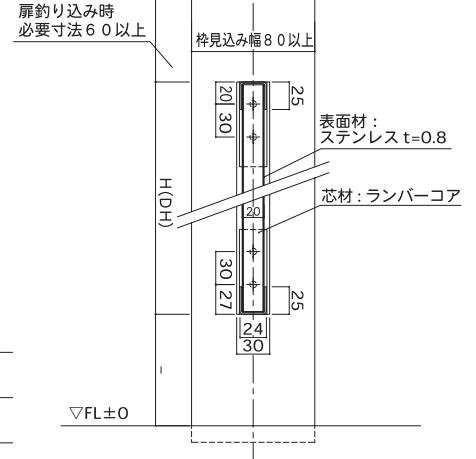
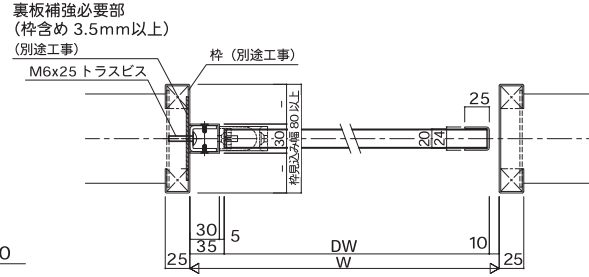
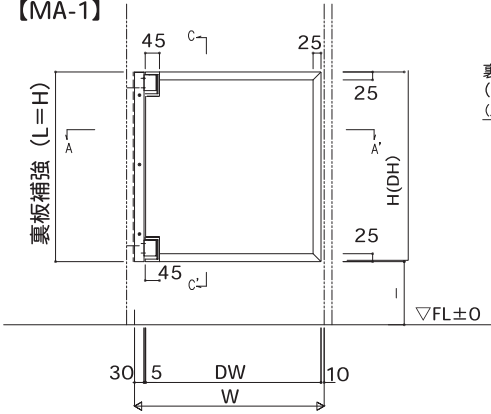

【MA-1a】

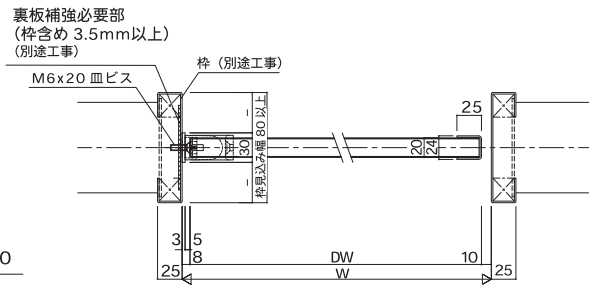
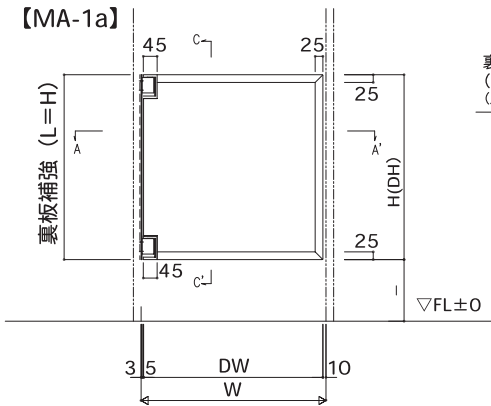

ML シリーズ

ML-1/ML-2

扉製作可能範囲

	片開き	両開き
開口幅 (W)	$300 \leq W \leq 700$	$600 \leq W \leq 1400$
ドア高さ (H)	$400 \leq H \leq 800$	$400 \leq H \leq 800$

●姿図…片開き

●横断面図 鋼製枠の場合

●縦断面図

【ML-1】

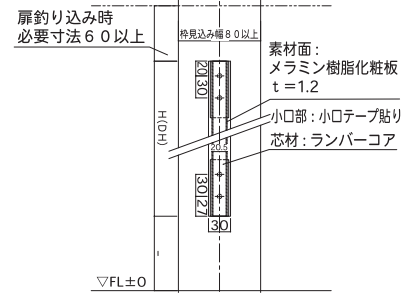
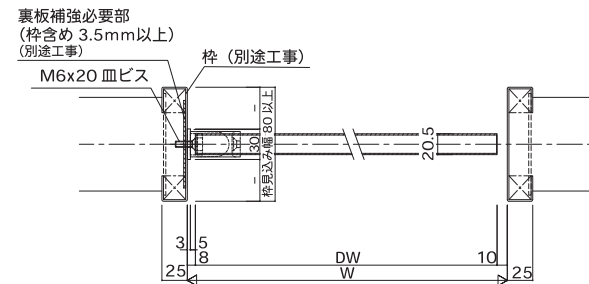
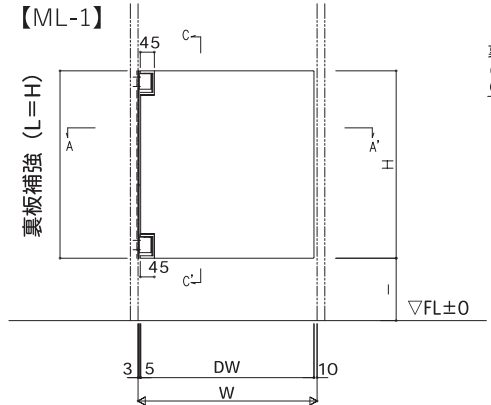

【ML-2】

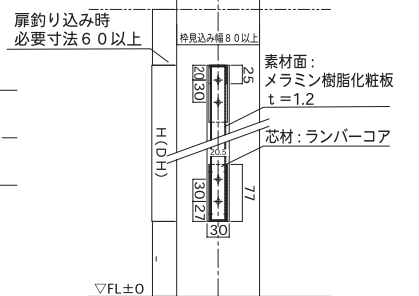
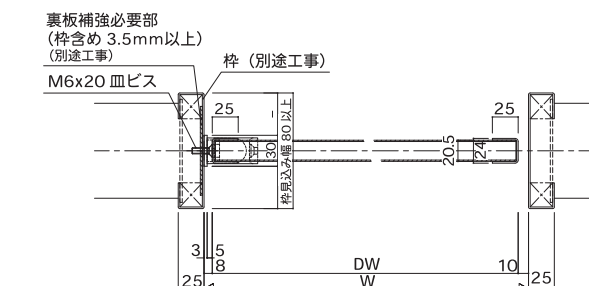
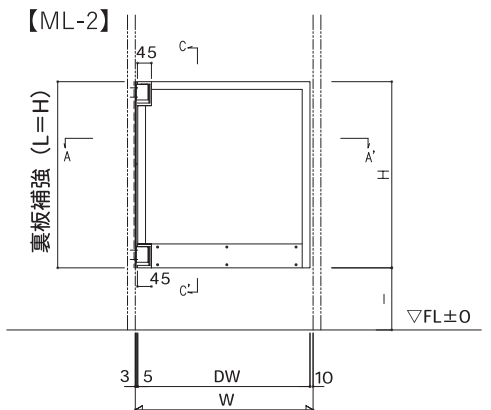

仕様

品番	P-Type		M-Type			
	MP-1a	MP-2	ML-1	ML-2	MA-1	MA-1a
W: 開口幅	<ul style="list-style-type: none"> 片開き W300 ~ 700 両開き W600 ~ 1400 		<ul style="list-style-type: none"> 片開き W300 ~ 700 両開き W600 ~ 1400 			
H: ドア高さ	H400~1500		H400 ~ 800			
扉厚	1.6mm	3mm	21mm以下			
芯材	アルミ	アルミ樹脂複合板	ランバーコア			
表面			メラミン樹脂化粧板		SUS	
小口部	アルミ 1.6mmモール コーナージョイント (樹脂)		小口テープ貼り	2方 (上部、縦) SUS チャンネル	3方 SUS	
主な仕様差異		標準色: ホワイト、ブロンズ、ブラック		SUS ベースプレート付き	支柱あり	支柱なし

オプション

カラークロス

豊富なカラーバリエーションでイメージ通りのお店を演出できます。

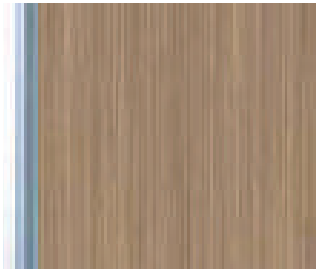

フレーム焼付塗装 (MP-1a/MP-2)

扉本体に合わせやすいフレームカラー3色を用意しました。
※標準仕様は塗装されていないアルミ材です。
※ヒンジ部 (樹脂製) は塗装できません。



施工イメージ



標準仕様アルミ



ブラック



ブロンズ



ホワイト



弊社ホームページ

<https://www.uniflow.co.jp>

製品に関する詳しい情報、製品カタログのご依頼、CADデータのダウンロード等は弊社ホームページをご覧ください。

詳しいお問合せは

株式会社 ユニフロー

本社 〒141-0031 東京都品川区西五反田2-30-4
TEL: 03-5719-6700 FAX: 03-5719-6699

仙台支店	〒983-0039	宮城県仙台市宮城野区新田東 1-15-7	TEL: 022-782-1541	FAX: 022-231-8566
名古屋支店	〒461-0004	愛知県名古屋市東区葵 2-12-1	TEL: 052-930-5701	FAX: 052-930-5708
大阪支店	〒532-0002	大阪府大阪市淀川区東三国 4-3-1	TEL: 06-6392-1345	FAX: 06-6392-1346
福岡支店	〒812-0011	福岡県福岡市博多区博多駅前 4-24-23	TEL: 092-472-6931	FAX: 092-473-4919
札幌営業所	〒060-0907	北海道札幌市東区北 7 条東 3-28-32	TEL: 011-712-0671	FAX: 011-712-0672
関東営業所	〒367-0206	埼玉県本庄市児玉町共栄 540-15	TEL: 0495-72-9700	FAX: 0495-72-9702
広島営業所	〒732-0052	広島県広島市東区光町 1-12-16	TEL: 082-263-7800	FAX: 082-263-3345

●商品の色調は、印刷インクの性質上、実際の色とは異なって見える場合があります。●本仕様は改良のため、予告なしに変更する場合があります。